



81204



81205



81206



81208



81209

IT

Cassetta porta attrezzi

- Realizzata in polipropilene, con stampaggio ad iniezione
- Nervature di rinforzo per garantire solidità e resistenza nel tempo
- Chiusura in nylon con serratura per una maggiore sicurezza
- Guarnizione interna in TPE e coperchio avvolgente per evitare l'ingresso di acqua e polveri

DE

Werkzeugkasten

- Aus Polypropylen, im Spritzgussverfahren hergestellt
- Verstärkungsrippen für maximale Stabilität und lange Produktlebensdauer
- Verschluss mit Schließzylinder für maximale Sicherheit
- TPE-Innendichtung und überlappender Deckel gegen Staub und Wassereintritt

ES

Caja de herramientas

- En polipropileno, fabricada con sistema de moldeo por inyección
- Nervaduras reforzadas para garantizar solidez y resistencia en el tiempo
- Cierre en nylon con cerradura para mayor seguridad
- Estanqueidad al agua y polvos garantizada por junta en TPE y tapa envolvente

EN

Toolbox

- Made of polypropylene by injection moulding
- Reinforcement ribs to ensure stability and durability
- Cylinder lock in nylon to ensure maximum security
- Internal TPE seal and enveloping lid against water and dust ingress

FR

Coffre à outils

- En polypropylène, fabriqué par moulage par injection
- Nervures de renforcement pour garantir solidité et résistance au fil du temps
- Fermeture en nylon avec serrure pour un meilleur niveau de sécurité
- Joint intérieur en TPE et couvercle enveloppant qui garantissent l'étanchéité à l'eau et aux poudres

RU

Ящик для инструментов

- Изготовлен из полипропилена литьем под давлением
- Укрепленная структура ящика гарантирует его прочность и долговечность
- Ручки с цилиндрическими замками обеспечивают безопасность содержимого ящика
- Крышка, с краями покрывающими корпус ящика, и герметизирующий уплотнитель TPE препятствуют попаданию воды и влаги

/ ARKA - Toolboxes

FEATURES

Resistance to:



Flame



Fuel/lubricating oil



Shocks



High/low temperatures



Water/dust ingress



Uv rays



Vibrations

CERTIFICATIONS

EN 73 R - 011168

Homologation as Lateral Protection System

TÜVRheinland®

Dust and water resistance Compression (200kg)

ISTITUTO GIORDANO
Qualità al Plurale

Vibrations test (MIL-STD-810G)

MODELS

CODE	L X H X D External dim. (mm)	l x h x d Internal dim. (mm)	Optimal load (kg)	Weight (kg)	Capacity (Lt)
81204	655x450x470	543x315x372	80	7,6	74
81205	685x500x500	559x405x404	50	6,8	109
81206	858x522x500	744x382x406	80	10,5	134
81208	1062x522x500	950x382x406	80	13,3	169
81209	1250x522x500	1139x385x400	80 or 115 (with 88430 U-bracket)	15,4	203

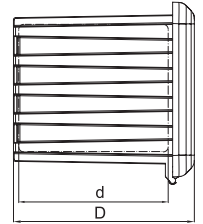
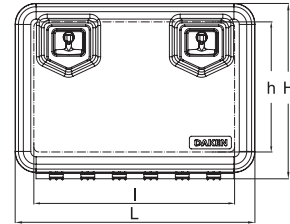

OPTIONALS

89561

IT Kit ripiani e divisori.

EN Shelves and dividers kit.

DE Satz für Einlegeboden und Trennbretter.

FR Kit étagères et cloisons intérieures.

ES Kit de estantes y divisores.

RU Наборы полочек и разделителей.

FOR 81209

89500

IT Smorzatori (2 pz).

EN Dampers (2 pcs).

DE Dämpfer (2 Stk.).

FR Amortisseurs (2 pcs).

ES Amortiguadores (2 piezas).

RU Емпферы (2 шт.).

EXCEPT 81205

89545

IT Catenella zincata (pz 2).

EN Galvanized chain (2 pcs).

DE Verzinkte Kette (2 Stk.).

FR Chaînette galvanisée (2 pcs).

ES Cadena galvanizada (2 pzs).

RU Оцинкованная цепочка (2 шт.).

89513

IT Ripiano porta documenti in polipropilene.

EN Shelf with document holder in polypropylene.

DE Schubfach mit Dokumentenbehälter aus Polypropylen.

FR Étagère en polypropylène avec dispositif porte-documents.

ES Estante de polipropileno para documentos.

RU Полочка из полипропилена с углублением для документов.

FOR 81205

IT Adesivo con logo personalizzabile.

EN Label with customized logo.

DE Aufkleber personalisierbar durch Kundenlogo.

FR Autocollant avec logo personnalisable.

ES Pegatina con logotipo personalizable.

RU Наклейка с вашим логотипом.

IT Logo serigrafato personalizzabile.

EN Serigraphy with customized logo.

DE Siebdruck-Logo, personalisierbar.

FR Logo personnalisable par sérigraphie.

ES Logotipo de serigrafía personalizable.

RU Печать вашего логотипа.

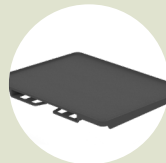

LOGISTICS

MODEL	CODE	With carton box			Without carton box			Stacked in piles Non - standard		
		N° of pieces per pallet			N° of pieces per pallet			N° of pieces per pallet		
		20 box	40HC	13,60	20 box	40HC	13,60	20 box	40HC	13,60
ARKA	81204	16	20	20	16	20	20	24	28	30
	81205	16	16	16	16	16	16	24	28	28
	81206	8	8	8	8	10	10	12	14	14
	81208	8	8	8	8	10	10	12	14	14
	81209	8	8	8	8	8	8	14	14	14

20 Box
H. Door 228
H. int. 238
Width 233
Length 590

40 HC
H. Door 256
H. int. 269
Width 233
Length 1200

Truck
1360x245x270



LOGISTICS OPTIMIZATION

Horizontal Brackets - Steel Pro

Fit for all sizes

88470

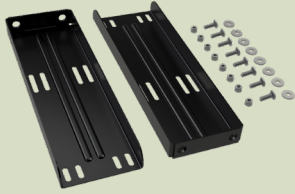

IT Staffe in acciaio verniciate a polvere. Kit viteria con trattamento Geomet.

EN Epoxy-powder coated steel brackets with Geomet coated fixing kit.

DE Epoxy-Pulverbeschichtete Halter mit Schraubensatz (Geomet-Beschichtung).

FR Supports en acier vernis avec resine epoxy. Kit visserie avec traitement Geomet.

ES Soportes de acero pintado en negro con polvo epoxidico. Kit para fijacion con acabado Geomet.

RU Стальные кронштейны, порошковая окраска; комплект винтов сцинк-ламельным покрытием "Geomet".

88471

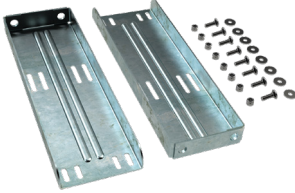

IT Staffe in acciaio zincate a freddo con kit viteria.

EN Cold galvanized steel brackets with fixing kit.

DE Kaltverzinkte Halter mit Schraubensatz.

FR Supports en acier galvanises a froid avec kit visserie.

ES Soportes de acero galvanizado en frio con kit para fijacion.

RU Стальные кронштейны, холодное цинкование, с комплектом крепления.

88472

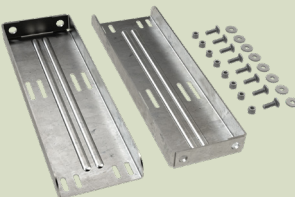

IT Staffe in acciaio zincate a caldo. Kit viteria con trattamento Geomet.

EN Hot galvanized steel brackets with Geomet coated fixing kit.

DE Feuerverzinkte Halter mit Schraubensatz (Geomet-Beschichtung).

FR Supports en acier galvanises a chaud. Kit visserie avec traitement Geomet.

ES Soportes de acero galvanizado en caliente. Kit para fijacion con acabado Geomet.

RU Стальные кронштейны, горячее цинкование; крепежный набор с цинк-ламельным покрытием "Geomet".

88473



IT Staffe in acciaio Magnelis®. Kit viteria con trattamento Geomet.

EN Steel Magnelis® brackets with Geomet coated fixing kit.

DE Halter aus Stahl Magnelis® mit Schraubensatz (Geomet-Beschichtung).

FR Supports en acier Magnelis®. Kit visserie avec traitement Geomet.

ES Soportes de acero Magnelis®. Kit para fijacion con acabado Geomet.

RU Стальные БРКЕТЫ Magnelis®. Крепежный набор с цинк-ламельным покрытием "Geomet".

Weight 3,3 kg | Thickness 2,4 mm | Maximum Load 150 kg

Horizontal Brackets - Steel Slide

Fit for all sizes

88710



IT Staffe in acciaio verniciate a polvere. Kit viteria con trattamento Geomet.

EN Epoxy-powder coated steel brackets with Geomet coated fixing kit.

DE Epoxy-Pulverbeschichtete Halter mit Schraubensatz (Geomet-Beschichtung).

FR Supports en acier vernis avec resine epoxy. Kit visserie avec traitement Geomet.

ES Soportes de acero pintado en negro con polvo epoxidico. Kit para fijacion con acabado Geomet.

RU Стальные кронштейны, порошковая окраска; комплект винтов сцинк-ламельным покрытием "Geomet".

88711

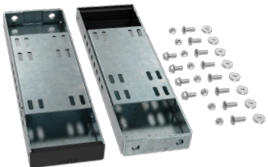

IT Staffe in acciaio zincate a freddo con kit viteria.

EN Cold galvanized steel brackets with fixing kit.

DE Kaltverzinkte Halter mit Schraubensatz.

FR Supports en acier galvanises à froid avec kit visserie.

ES Soportes de acero galvanizado en frio con kit para fijacion.

RU Стальные кронштейны, холодное цинкование, с комплектом крепления.

88712

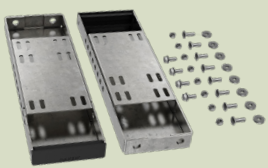

IT Staffe in acciaio zincate a caldo. Kit viteria con trattamento Geomet.

EN Hot galvanized steel brackets with Geomet coated fixing kit.

DE Feuerverzinkte Halter mit Schraubensatz (Geomet-Beschichtung).

FR Supports en acier galvanises à chaud. Kit visserie avec traitement Geomet.

ES Soportes de acero galvanizado en caliente. Kit para fijacion con acabado Geomet.

RU Стальные кронштейны, горячее цинкование; крепежный набор с цинк-ламельным покрытием "Geomet".

88713



IT Staffe in acciaio Magnelis®. Kit viteria con trattamento Geomet.

EN Steel Magnelis® brackets with Geomet coated fixing kit.

DE Halter aus Stahl Magnelis® mit Schraubensatz (Geomet-Beschichtung).

FR Supports en acier Magnelis®. Kit visserie avec traitement Geomet.

ES Soportes de acero Magnelis®. Kit para fijacion con acabado Geomet.

RU Стальные БРКЕТЫ Magnelis®. Крепежный набор с цинк-ламельным покрытием "Geomet".

Weight 6,2 kg | Thickness 3 mm (ext) - 2,5 mm (int) | Maximum Load 150 kg

Vertical Brackets

Fit for all sizes

88401

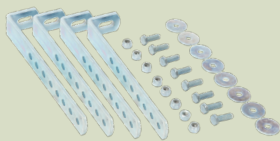

IT Staffe in acciaio zincate a freddo con kit viteria.

EN Cold galvanized steel brackets with fixing kit.

DE Kaltverzinkte Halter mit Schraubensatz.

FR Supports en acier galvanisés a froid avec kit visserie.

ES Soportes de acero galvanizado en frío con kit para fijación.

RU Стальные кронштейны, холодное цинкование, с комплектом крепления.

88402



IT Staffe in acciaio zincate a caldo. Kit viteria con trattamento Geomet.

EN Hot galvanized steel brackets with Geomet coated fixing kit.

DE Feuerverzinkte Halter mit Schraubensatz (Geomet-Beschichtung).

FR Supports en acier galvanisés à chaud. Kit visserie avec traitement Geomet.

ES Soportes de acero galvanizado en caliente. Kit para fijación con acabado Geomet.

RU Стальные кронштейны, горячее цинкование; крепежный набор с цинк-ламельным покрытием "Geomet".

Weight 1,7 kg | Thickness 6,0 mm | Maximum Load 200 kg

Brackets Accessories

Fit for: 81205

88900



IT Kit distanziali in acciaio zincato a freddo con viteria, da associare a staffe verticali o orizzontali per il montaggio su ARKA 81205.

EN Cold galvanized steel spacers with fixing kit to be combined with vertical or horizontal brackets for mounting on Arka 81205.

DE Kaltverzinkte Unterlegscheiben mit Schraubensatz zur Verwendung mit vertikalen oder horizontalen Haltern für Werkzeugkasten Arka 81205.

FR Kit de rondelles entretoises en acier galvanisé à froid avec visserie, à associer aux supports verticaux ou horizontaux pour le montage sur coffre Arka 81205.

ES Kit de espaciadores y tornillos en acero galvanizado en frío para asociar a los soportes verticales u horizontales para el montaje del cajón Arka 81205.

RU Стальные вставки, холодное цинкование, в доукомплектацию к вертикальным и горизонтальным кронштейнам для крепления Arka 81205.

Weight 0,2 kg | Thickness 8,0 mm

Special Brackets

Fit for: 81209

88430



IT Supporto avvolgente in acciaio verniciato a polvere, da associare a staffe verticali o orizzontali.

EN Epoxy-powder coated "U" bracket to be combined with vertical or horizontal brackets.

DE Umlaufende Epoxy-pulverbeschichtete Halter zur Verwendung mit vertikalen oder horizontalen Haltern.

FR Support en "U" en acier verni avec résine époxy, à associer aux supports verticaux ou horizontaux.

ES Soporte de acero envolvente pintado en negro con polvo epoxídico, para asociar a los soportes verticales u horizontales.

RU U-образный кронштейн, порошковое покрытие, в дополнение к вертикальным или горизонтальным кронштейнам.

88432

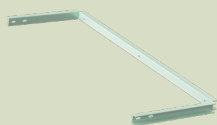

IT Supporto avvolgente in acciaio zincato a caldo, da associare a staffe verticali o orizzontali.

EN Hot galvanized "U" bracket to be combined with vertical or horizontal brackets.

DE Umlaufende feuerverzinkte Halter zur Verwendung mit vertikalen oder horizontalen Haltern.

FR Support en "U" en acier galvanisé à chaud, à associer aux supports verticaux ou horizontaux.

ES Soporte de acero envolvente galvanizado en caliente, para asociar a los soportes verticales u horizontales.

RU U-образный кронштейн, горячее цинкование, в дополнение к вертикальным или горизонтальным кронштейнам.

Weight 3,9 kg | Thickness 3,0 mm | Maximum Load 115 kg

Mounting Instructions

STEP 1

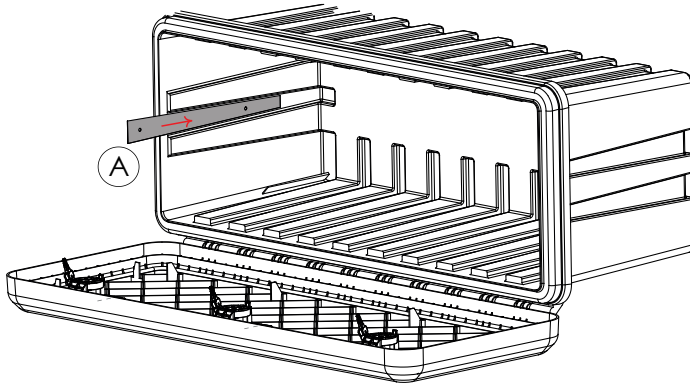

STEP 2

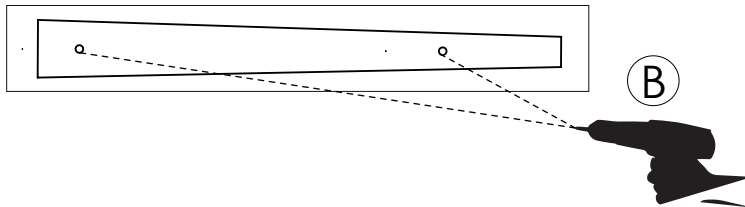

STEP 3

